

檔 號：  
保存年限：

## 臺北市建築管理工程處 函

地址：臺北市信義區市府路1號  
承辦人：陳佳琪  
電話：02-27208889轉8378  
電子信箱：bml778@mail.taipei.gov.tw

受文者：臺北市建築師公會

發文日期：中華民國108年1月11日  
發文字號：北市都建施字第1083161604號  
速別：普通件  
密等及解密條件或保密期限：  
附件：如說明 (3294438\_1083161604\_1\_ATTACH1.pdf、  
3294438\_1083161604\_1\_ATTACH2.pdf、3294438\_1083161604\_1\_ATTACH3.pdf)

主旨：函轉中華民國電器商業同業公會全國聯合會訂定之「空調  
標準外機施工SOP細節」規範1份，請轉知所屬會員周知，  
請查照。

說明：依中華民國電器商業同業公會全國聯合會107年10月23日  
107全電平會字第0019號函辦理。

正本：台北市不動產開發商業同業公會、臺灣區綜合營造業同業公會、臺北市建築師公會  
副本：臺北市政府都市發展局住宅工程科、臺北市都市更新處、中華民國電器商業同業公會  
全國聯合會

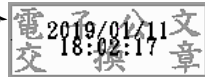

溫馨提醒您，您可能會面臨沒人維修的代價

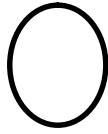

冷氣機最底部  
不能低於牆面30公分  
維修可

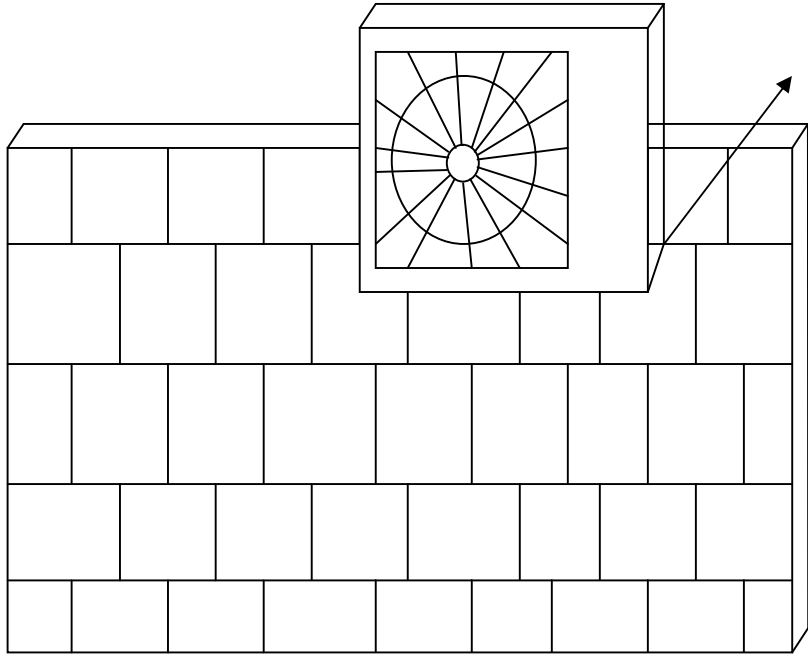

低於牆面30公分  
無法維修

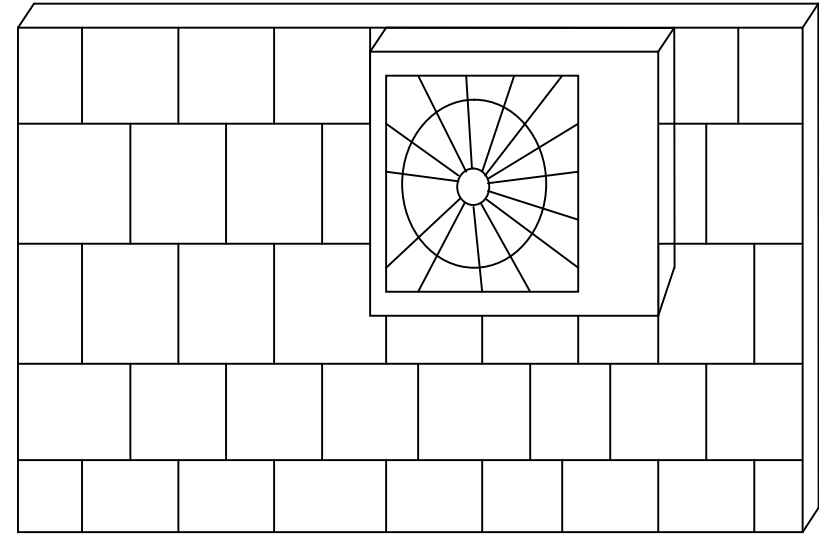

中華民國電器商業同業公會全國聯合會監製

外機上方離天花板需留20公分才能維修

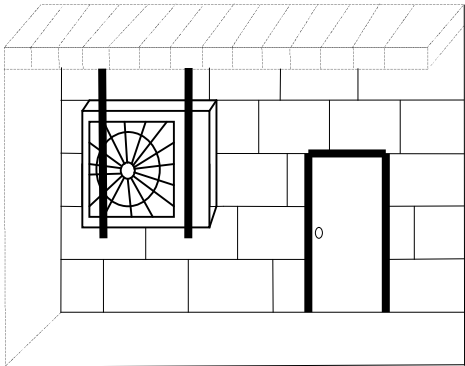

有鐵籠長和寬60公分，高盡量不超過60公分

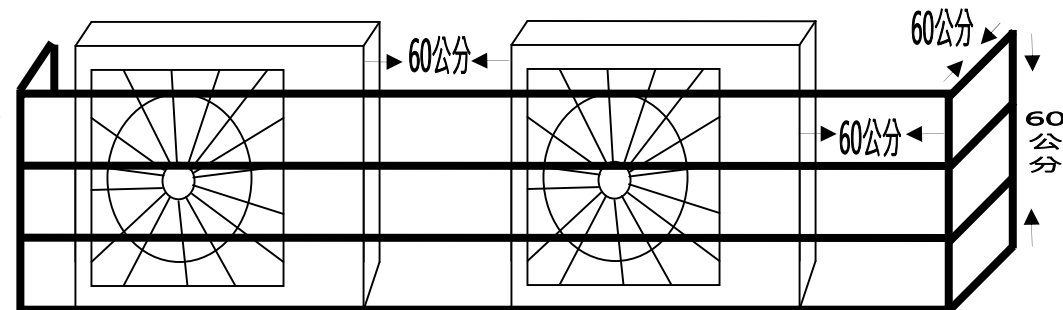
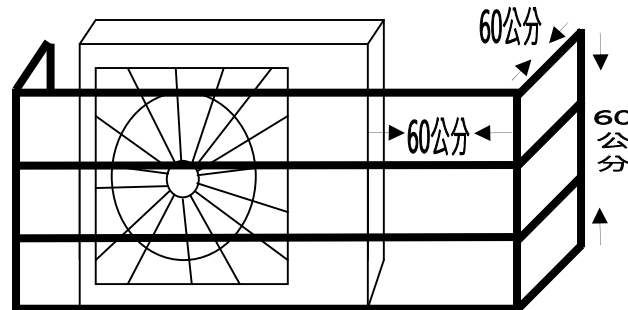

# 吊隱式維修口尺寸

溫馨提醒您，若沒留此標準維修口，您可能面臨沒人維修的代價

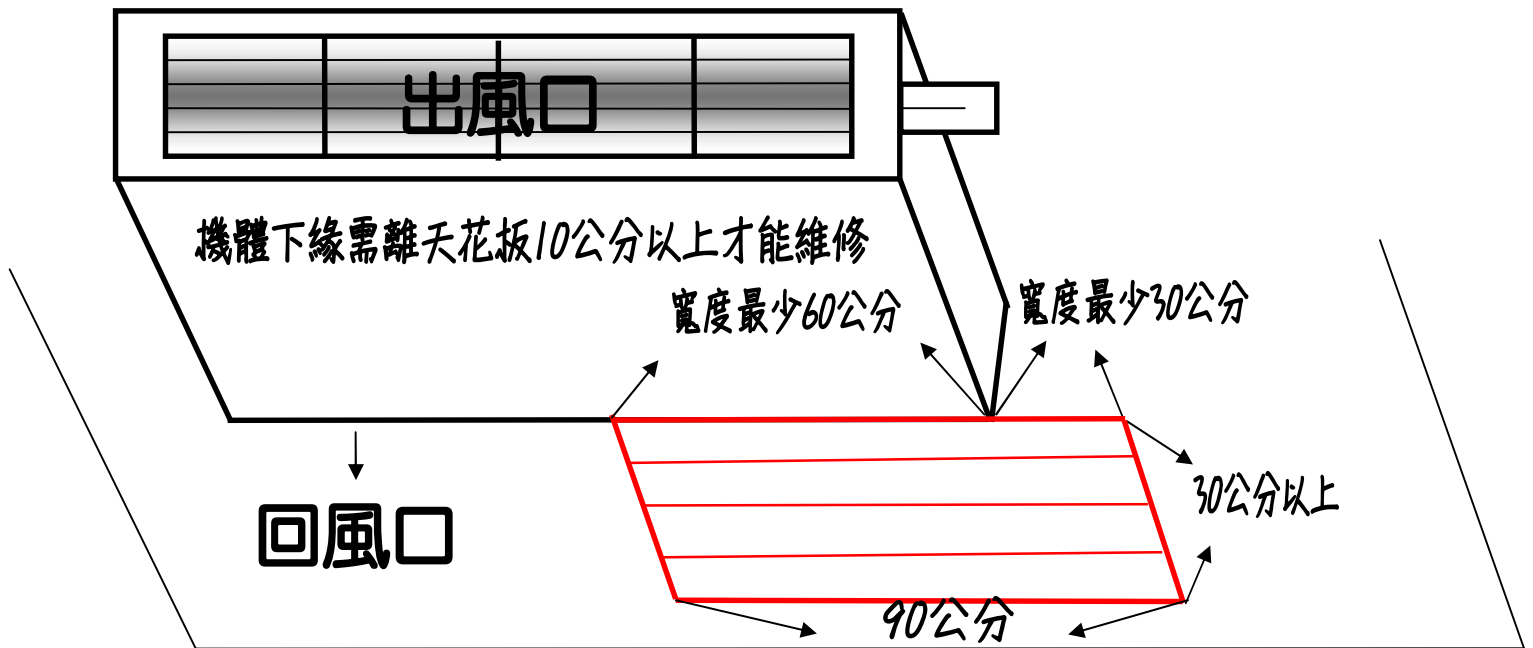
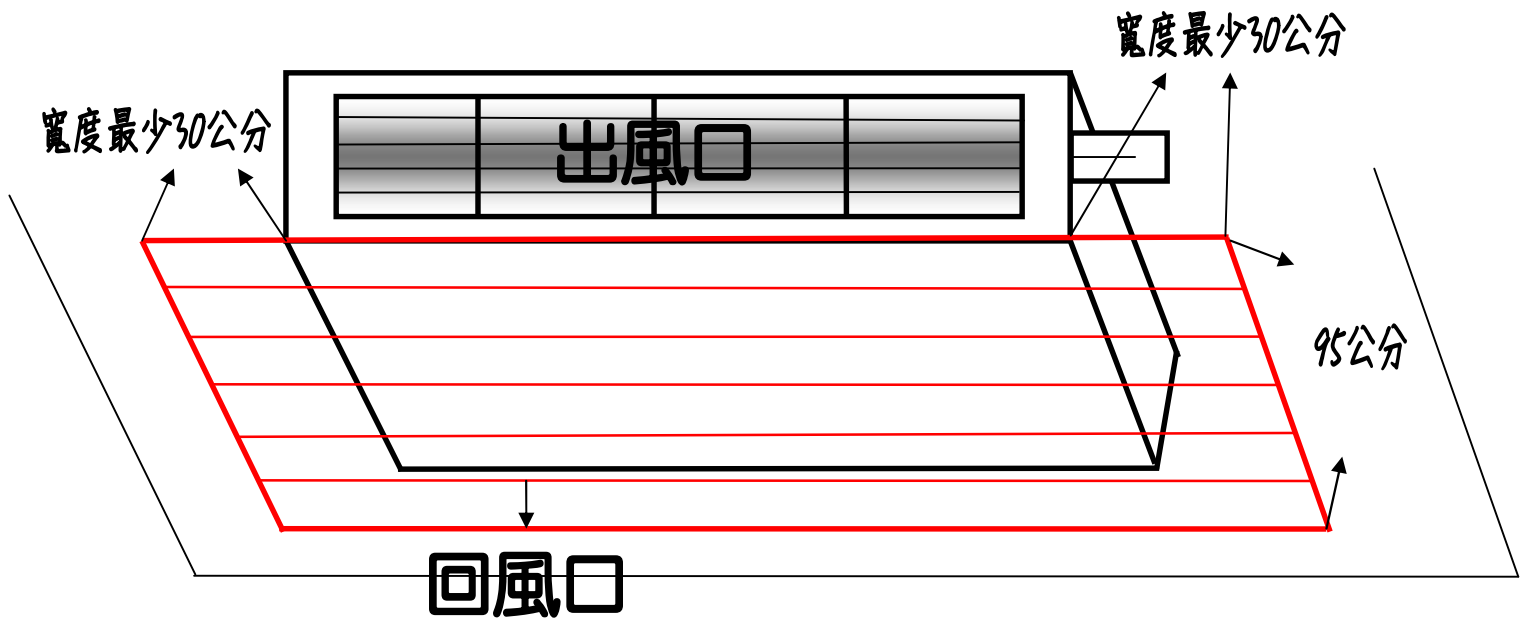

中華民國電器商業同業公會全國聯合會監製



# 中華民國電器商業同業公會全國聯合會 函

會址：11494 台北市內湖區堤頂大道一段 215 號 6 樓  
電話：02-27965818 傳真：02-27965817  
聯絡人：方瀧賢 信箱：teaa@teaa.org.tw

## 受文者：相關廠商、公協會(詳如正本)

發文日期：中華民國 107 年 10 月 23 日

發文字號：107 全電平會字第 0019 號

主旨：有鑑於本會會員安裝冷氣工安問題層出不窮，本會特邀請專家學者共同研擬「訂定空調標準外機施工 SOP 細節」規範，以確保冷氣安裝從業人員隻身安全，敬請各廠商惠予協助配合辦理，詳如說明三、四，請查照。

說明：一、依本會 107 年 10 月 14 日第四屆第四次理監事聯席會議通過辦理。

二、近幾年家電冷氣常因消費者提出要求，在安裝上盡量滿足業主要求，往往造成外機施工不當，導致工安意外頻傳，甚至外機安裝位置太危險沒辦法服務，導致與消費者產生不必要的糾紛，希望訂定空調標準外機施工 SOP 細節規範，來解決這些不必要紛爭及憾事。

三、有關施工安裝規範及注意事項如下：

(1)有無風管冷氣部分：冷氣機外機最底部不能低於牆面 30 公分，外牆上方離天花板需留 20 公分才能維修，有鐵籠長和寬 60 公分，高盡量不超過 60 公分（詳如附件一）。

(2)吊隱式維修尺寸：維修口面積需大於機體面積，另吊隱式內機務必規劃適當大小維修口，以利爾後維修保養（詳如附件二）。

四、如何避免冷氣安裝危險施工環境發生不幸意外，請各大廠商統一製做警示標幟(如附件一、二)，降低危險發生，保障本業安裝技師的安全，並加強宣導經銷商，若不依照附件一、二辦理，亦請各廠商配合採取三不政策①不服務②不維修③不保固，敬請各大廠商詳實配合。

正本：台灣日立江森自控股份有限公司、和泰興業股份有限公司、聲寶股份有限公司、台灣松下電器股份有限公司、台灣三菱電機股份有限公司、禾聯碩股份有限公司、東元電機股份有限公司、台灣夏普股份有限

公司、台灣三洋電機股份有限公司、上洋產業股份有限公司、憶聲電子股份有限公司、冰點冷氣股份有限公司、台灣富士通將軍國際股份有限公司、台灣樂金電器股份有限公司、大同綜合訊電股份有限公司、台灣格力股份有限公司、艾普頓企業股份有限公司、太昱空調有限公司、松林廈商業有限公司、呈堡企業有限公司、台灣惠而浦股份有限公司、旗遠興業有限公司、鴻銘空調股份有限公司、良峰塑膠機械股份有限公司、萬士益冷氣股份有限公司、華陵科技股份有限公司、川菱工業股份有限公司、新視代科技股份有限公司、新菱冷氣股份有限公司、台灣省電器商業同業公會省聯合會、台北市電器商業同業公會、新北市電器商業同業公會、桃園市電器商業同業公會、臺中市直轄市電器商業同業公會、臺中市電器商業同業公會、台南市電器商業同業公會、台南市直轄市電器商業同業公會、高雄市電器商業同業公會、高雄市直轄市電器商業同業公會、台灣區冷凍空調工程工業同業公會、台灣冷凍空調公會、冷凍空調技師公會全國聯合會、台灣冷凍空調展望關懷協會、台灣熱泵協會

# 理事長 廖全平

附件一

溫馨提醒您，您可能面臨沒人維修的代價

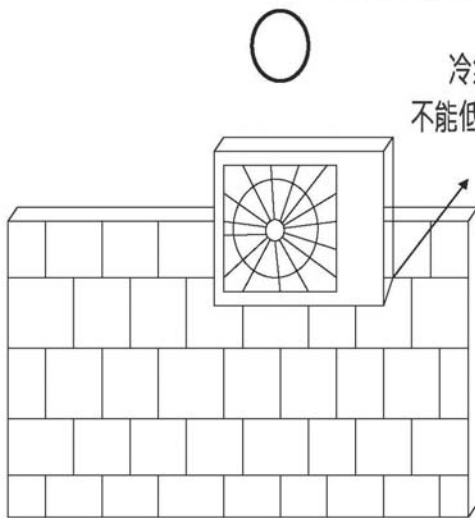

中華民國電器商業同業公會全國聯合會監製

外機上方離天花板需留20公分才能維修

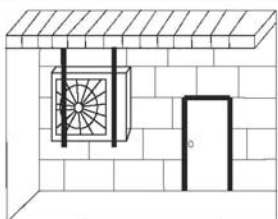

有鐵籬長和寬60公分，高盡量不超過60公分

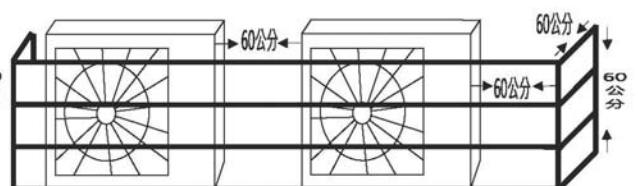
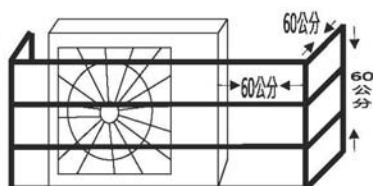

## 吊隱式維修口尺寸

溫馨提醒您，若沒留此標準維修口，您可能會面臨沒人維修的代價

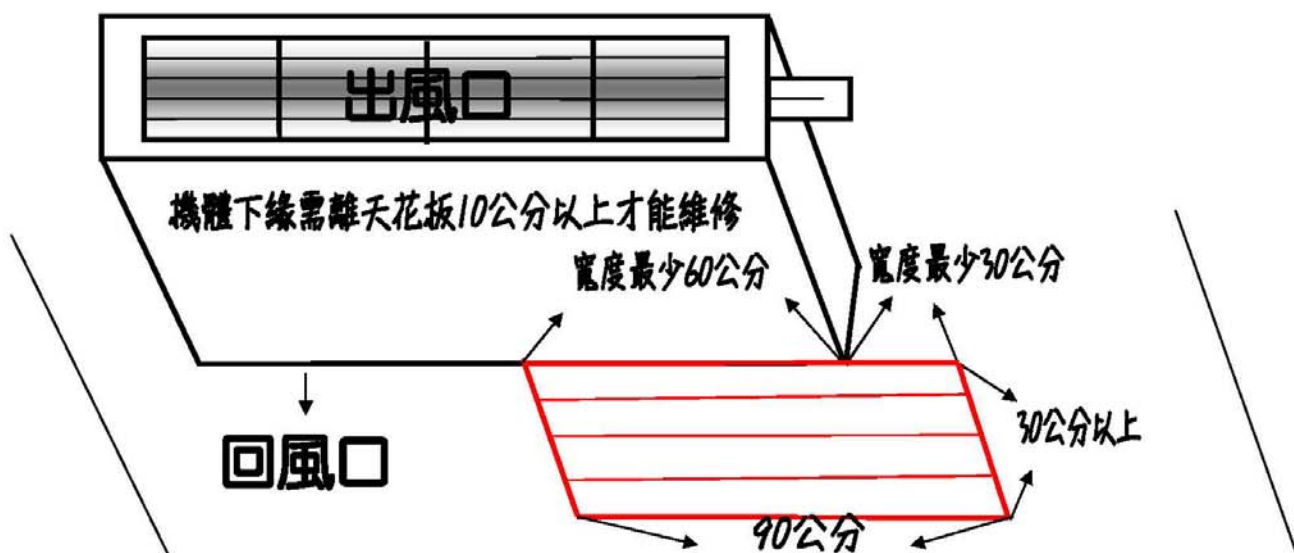
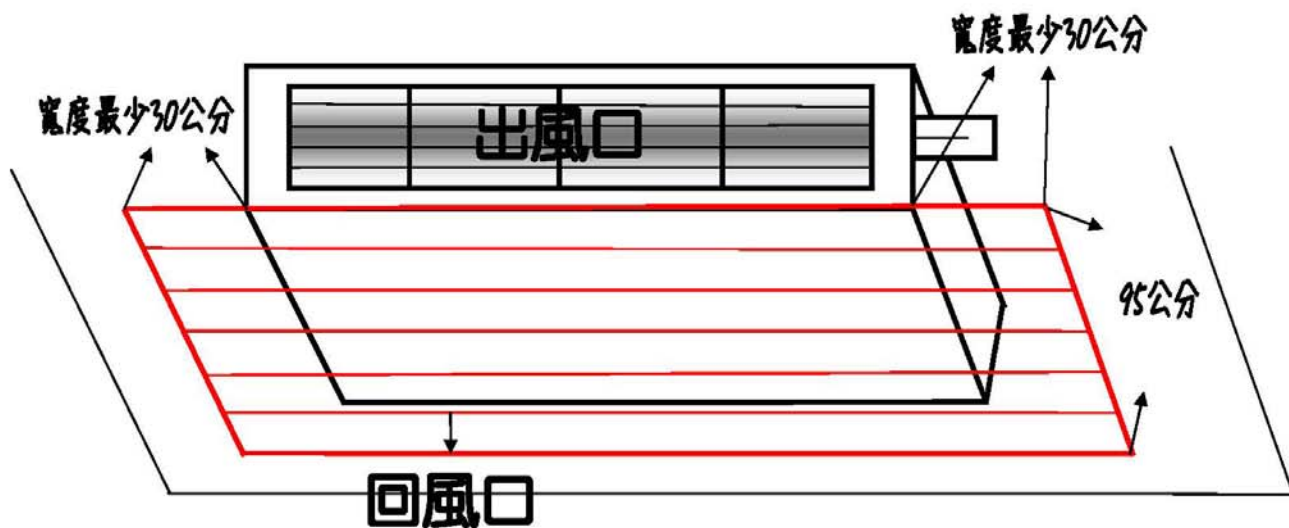

中華民國電器商業同業公會全國聯合會監製

